

# VIA ARTEON



# Highlights

## VIA ARTEON

umfangreicher Typenplan

diverse Fußvarianten zur  
Auswahl

große Farbauswahl in  
Stoff und Leder



VIA 

Sitzen. Liegen. Wohlfühlen.



VIA ARTEON

VIA. SITZEN. LIEGEN. WOHLFÜHLEN.



Alle in der Preisliste angegebenen Maße sind Zirkamaße!



Belastbarkeit pro Sitzeinheit: bis maximal 120 kg!

Aufpreisartikel sind rot gekennzeichnet!

**Füße ohne Aufpreis**

**Sitzqualitäten:**



C 250(6,5)  
(Chrom)



S 250 (6,5)  
(Metall, Schwarz  
pulverbeschichtet)



KC 17(6,5)  
(Kunststoff-Chrom)



H 155(6,5)  
(Buche-natur Nr. 108 oder  
Buche-wenge Nr. 119  
oder Buche-schwarz Nr. 250,  
oder Buche-silber Nr. 260)



Polyäther-  
schaum mit  
Kaltschaum  
weich



HM 120(6,5)  
(Buche-natur Nr. 108 komb. mit Metall  
oder  
Buche-wenge Nr. 119 komb. mit Metall  
oder Buche-schwarz Nr. 250 komb. mit  
Metall)



H 512(6,5)  
(Buche-natur Nr.108, oder Buche-  
wenge Nr.119,  
oder Buche-schwarz Nr.250, oder  
Buche-silber Nr.260)



H 160(6,5)  
(Eiche 400 geölt)



H 256(6,5)  
(Eiche 400 geölt)

Aufpreis



bei 2-er Bänken ohne Armteil:  
**Einbauswitcher ohne USB-Anschluss**  
(seitlich am Sitzpolster, im Sitzspalt)

Aufpreis



Aufpreis

bei 2-er Bänken mit Armteil:  
**Einbauswitcher inkl. USB-Anschluss**  
(im inneren Teil des Armteils)  
Farbe vom Einbauswitcher: chrom oder schwarz

**Gestell:**

Hartholz, Weichholz, Spanplatten E1, Sperrholzplatten

**Sitz:**

Stahlwellenfedern (NOSAG), hochwertiger Polyätherschaum  
mit KS-Weich, weiche Polstervliesmatte

**Lehne:**

hochwertiger Polyätherschaum  
und weiche Polstervliesmatte

**Bei Bestellung bitte angeben:**

- Modellnummer
- Bestellnummer (Zusammenstellung)
- Rücken Futter oder Rücken echt
- Bezug
- Fussart (bei Holzfüße Beizton angeben)
- Farbe bei Einbauswitcher mit USB-Anschluss (Chrom oder Schwarz)

### Bestellnummern und Skizzen

Aufpreis

...-A



Vorziehbank

Aufpreis

...-A

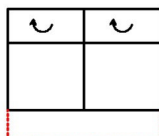

Vorziehbank

als Option bei folgenden Typenteilen möglich:

210/220-156  
210/220-130  
200-156  
200-130



Aufpreis

...-A-M-U

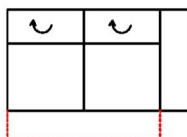

Vorziehbank mit 1 Motor,  
inkl. Einbauswitcher mit USB-Anschluss

als Option bei folgenden Typenteilen möglich:

210/220-156  
210/220-130



Aufpreis

...-A-M

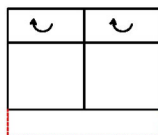

Vorziehbank mit 1 Motor,  
inkl. Einbauswitcher  
(ohne USB-Anschluss!)

als Option bei folgenden Typenteilen möglich:

200-156  
200-130



# Sonderpreisblatt

Alle in der Preisliste angegebenen Maße sind Zirkumaße!  
Alle in der Preisliste angeführten Skizzen dienen lediglich als Symbolskizzen!

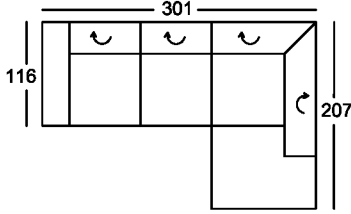
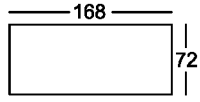
<p>Höhe mit geschlossener Lehnenfunktion: 77 cm Höhe mit geöffneter Lehnenfunktion: 96 cm Sitzhöhe: 40 cm Sitztiefe: 66 cm</p> <p>*Bestellnummer in ( ) für spiegelbildliche Variante</p> <p><b>Bestellnummer</b> </p>	<p>Sitzecke bestehend aus:</p>  <p><b>210-156, 946-160</b> (220-156, 945-160)*</p>	<p>Hocker</p>  <p><b>57-152</b></p>	
<p>nur XBO, EQE, TCM</p>	<p>( )</p>		
<p>Aufpreis für Vorziehbank bei B2 210/220-156→210/220-156-A</p>	<p>( )</p>	<p>-</p>	
<p>Aufpreis für Vorziehbank mit 1 Motor inkl. Schaltknopf mit USB-Anschluss bei B2 210/220-156→210/220-156-AMU</p>	<p>( )</p>	<p>-</p>	
<p><b>Achtung! Sonderpreis!</b> <b>Gültig nur für die oben angeführte Zusammenstellung/Stoff!</b></p>			

Preise in ( ) : Rücken Futter Preise

Alle in der Preisliste angegebenen Maße sind Zirkumaße!  
Alle in der Preisliste angeführten Skizzen dienen lediglich als Symbolskizzen!

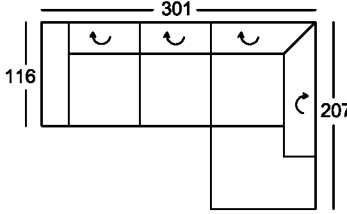
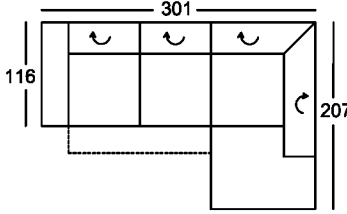
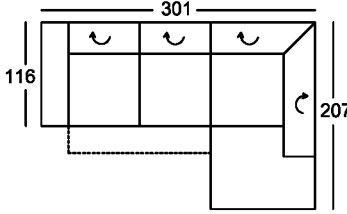
<p>Höhe mit geschlossener Lehnenfunktion: 77 cm Höhe mit geöffneter Lehnenfunktion: 96 cm Sitzhöhe: 40 cm Sitztiefe: 66 cm</p> <p>*Bestellnummer in ( ) für spiegelbildliche Variante</p> <p><b>Bestellnummer</b> </p>	<p>Sitzecke bestehend aus:</p>  <p><b>210-156, 946-160</b> (220-156, 945-160)*</p>	<p>Sitzecke bestehend aus: LF: 220x85 cm</p>  <p><b>210-156-A, 946-160</b> (220-156-A, 945-160)*</p>	<p>Sitzecke bestehend aus: LF: 220x85 cm</p>  <p><b>210-156-A-M-U, 946-160</b> (220-156-A-M-U, 945-160)*</p>
<p>nur XBO, EQE, TCM</p>	<p>- ( - ) ( ) ( ) ( )</p>	<p>- ( - ) ( ) ( ) ( )</p>	<p>- ( - ) ( ) ( ) ( )</p>
<p>AP für Vorziehbank (-A)</p>			
<p>AP für Vorziehbank mit 1 Motor inkl. Einbauschalter mit USB-Anschluss (-A-M-U)</p>			
<p>AP für Vorziehbank mit 1 Motor inkl. Einbauschalter (-A-M)</p>			

Preise in ( ) : Rücken Futter Preise

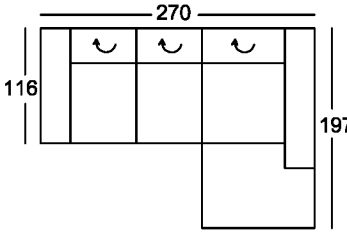
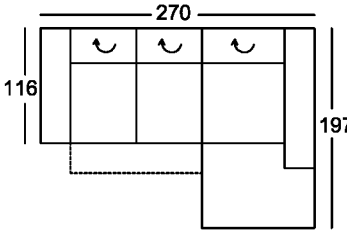
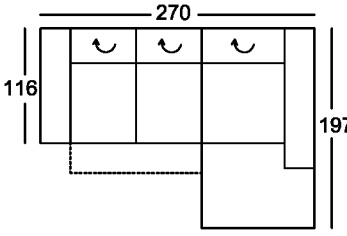

**Alle in der Preisliste angegebenen Maße sind Zirkumaße!  
Alle in der Preisliste angeführten Skizzen dienen lediglich als Symbolskizzen!**

<p>Höhe mit geschlossener Lehnenfunktion: 77 cm Höhe mit geöffneter Lehnenfunktion: 96 cm Sitzhöhe: 40 cm Sitztiefe: 66 cm</p> <p>*Bestellnummer in ( ) für spiegelbildliche Variante</p> <p><b>Bestellnummer</b> →</p>	<p>Sitzecke bestehend aus:</p>  <p><b>210-130, 846-78</b> (220-130, 845-78)*</p>	<p>Sitzecke bestehend aus: LF: 214x85 cm</p>  <p><b>210-130-A, 846-78</b> (220-130-A, 845-78)*</p>	<p>Sitzecke bestehend aus: LF: 214x85 cm</p>  <p><b>210-130-A-M-U, 846-78</b> (220-130-A-M-U, 845-78)*</p>
<p>nur XBO, EQE, TCM Stoffgr. 5 Stoffgr. 8 Stoffgr. 12</p>	<p>( ) ( ) ( ) ( )</p>	<p>( ) ( ) ( ) ( )</p>	<p>( ) ( ) ( ) ( )</p>
<p>AP für Vorziehbank (-A)</p>			
<p>AP für Vorziehbank mit 1 Motor inkl. Einbauswitcher mit USB-Anschluss (-A-M-U)</p>			
<p>AP für Vorziehbank mit 1 Motor inkl. Einbauswitcher (-A-M)</p>			

Preise in ( ) : Rücken Futter Preise

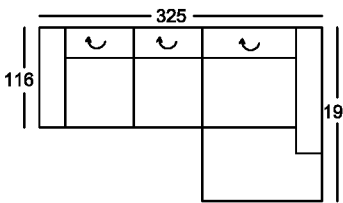
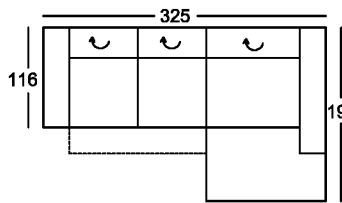
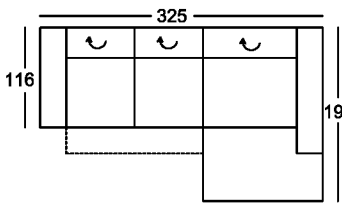

Alle in der Preisliste angegebenen Maße sind Zirkumaße!  
Alle in der Preisliste angeführten Skizzen dienen lediglich als Symbolskizzen!

<p>Höhe mit geschlossener Lehnenfunktion: 77 cm Höhe mit geöffneter Lehnenfunktion: 96 cm Sitzhöhe: 40 cm Sitztiefe: 66 cm</p> <p>*Bestellnummer in ( ) für spiegelbildliche Variante</p> <p><b>Bestellnummer</b> </p>	<p>Sitzecke bestehend aus:</p>  <p><b>210-156, 846-107</b> (220-156, 845-107)*</p>	<p>Sitzecke bestehend aus: LF: 269x85 cm</p>  <p><b>210-156-A, 846-107</b> (220-156-A, 845-107)*</p>	<p>Sitzecke bestehend aus: LF: 269x85 cm</p>  <p><b>210-156-A-M-U, 846-107</b> (220-156-A-M-U, 845-107)*</p>
<p>nur XBO, EQE, TCM Stoffgr. 5 Stoffgr. 8 Stoffgr. 12</p>	<p>( ) ( ) ( ) ( )</p>	<p>( ) ( ) ( ) ( )</p>	<p>( ) ( ) ( ) ( )</p>
<p>AP für Vorziehbank (-A)</p>			
<p>AP für Vorziehbank mit 1 Motor inkl. Einbauschalter mit USB-Anschluss (-A-M-U)</p>			
<p>AP für Vorziehbank mit 1 Motor inkl. Einbauschalter (-A-M)</p>			

Preise in ( ) : Rücken Futter Preise

**Alle in der Preisliste angegebenen Maße sind Zirkumaße!  
Alle in der Preisliste angeführten Skizzen dienen lediglich als Symbolskizzen!**

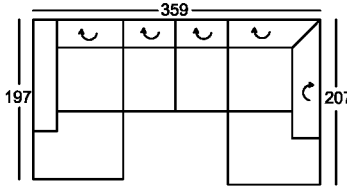
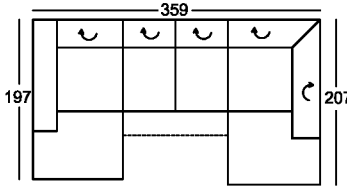
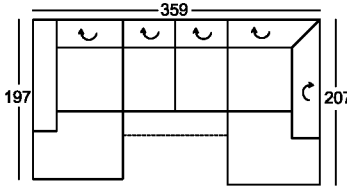
<p>Höhe mit geschlossener Lehnenfunktion: 77 cm Höhe mit geöffneter Lehnenfunktion: 96 cm Sitzhöhe: 40 cm Sitztiefe: 66 cm</p> <p>*Bestellnummer in ( ) für spiegelbildliche Variante</p> <p><b>Bestellnummer</b> →</p>	<p>Sitzecke bestehend aus:</p>  <p><b>845-78, 200-130, 946-160</b> (846-78, 200-130, 945-160)*</p>	<p>Sitzecke bestehend aus: LF: 286x85 cm</p>  <p><b>845-78, 200-130-A, 946-160</b> (846-78, 200-130-A, 945-160)*</p>	<p>Sitzecke bestehend aus: LF: 286x85 cm</p>  <p><b>845-78, 200-130-A-M, 946-160</b> (846-78, 200-130-A-M, 945-160)*</p>
<p>nur XBO, EQE, TCM Stoffgr. 5 Stoffgr. 8 Stoffgr. 12</p>	<p>( ) ( ) ( ) ( )</p>	<p>( ) ( ) ( ) ( )</p>	<p>( ) ( ) ( ) ( )</p>
<p>AP für Vorziehbank (-A)</p>			
<p>AP für Vorziehbank mit 1 Motor inkl. Einbauschalter mit USB-Anschluss (-A-M-U)</p>			
<p>AP für Vorziehbank mit 1 Motor inkl. Einbauschalter (-A-M)</p>			

Preise in ( ) : Rücken Futter Preise

**Alle in der Preisliste angegebenen Maße sind Zirkumaße!  
Alle in der Preisliste angeführten Skizzen dienen lediglich als Symbolskizzen!**

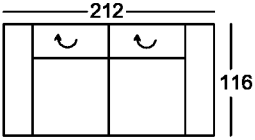
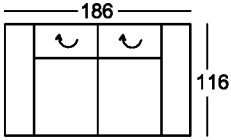
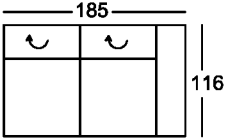
<p>Höhe mit geschlossener Lehnenfunktion: 77 cm Höhe mit geöffneter Lehnenfunktion: 96 cm Sitzhöhe: 40 cm Sitztiefe: 66 cm</p> <p>*Bestellnummer in ( ) für spiegelbildliche Variante</p> <p><b>Bestellnummer</b> </p>	<p>Bank 2-sitzig mit 2 Armteilen und 2 Lehnverstellungen</p>  <p><b>230-156</b></p>	<p>Bank 2-sitzig mit 2 Armteilen und 2 Lehnverstellungen</p>  <p><b>230-130</b></p>	<p>Bank 2-sitzig mit 1 Armteil und 2 Lehnverstellungen</p>  <p><b>220-156 re (210-156)* li</b></p>
<p>nur XBO, EQE, TCM Stoffgr. 5 Stoffgr. 8 Stoffgr. 12</p>	<p>( ) ( ) ( ) ( )</p>	<p>( ) ( ) ( ) ( )</p>	<p>( ) ( ) ( ) ( )</p>
<p>AP für Vorziehbank (-A)</p>	<p>- (-)</p>	<p>- (-)</p>	<p>( )</p>
<p>AP für Vorziehbank mit 1 Motor inkl. Einbauschalter mit USB-Anschluss (-A-M-U)</p>	<p>- (-)</p>	<p>- (-)</p>	<p>( )</p>
<p>AP für Vorziehbank mit 1 Motor inkl. Einbauschalter (-A-M)</p>	<p>- (-)</p>	<p>- (-)</p>	<p>- (-)</p>

Preise in ( ) : Rücken Futter Preise

Alle in der Preisliste angegebenen Maße sind Zirkumaße!  
Alle in der Preisliste angeführten Skizzen dienen lediglich als Symbolskizzen!

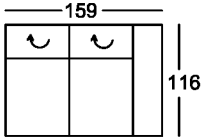
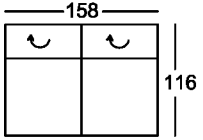
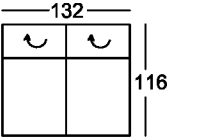
<p>Höhe mit geschlossener Lehnenfunktion: 77 cm Höhe mit geöffneter Lehnenfunktion: 96 cm Sitzhöhe: 40 cm Sitztiefe: 66 cm</p> <p>*Bestellnummer in ( ) für spiegelbildliche Variante</p> <p><b>Bestellnummer</b> </p>	<p>Bank 2-sitzig mit 1 Armteil und 2 Lehnverstellungen</p>  <p><b>220-130 re</b> (210-130)* li</p>	<p>Bank 2-sitzig ohne Armteil, mit 2 Lehnverstellungen</p>  <p><b>200-156</b></p>	<p>Bank 2-sitzig ohne Armteil, mit 2 Lehnverstellungen</p>  <p><b>200-130</b></p>
<p>nur XBO, EQE, TCM Stoffgr. 5 Stoffgr. 8 Stoffgr. 12</p>	<p>( ) ( ) ( ) ( )</p>	<p>( ) ( ) ( ) ( )</p>	<p>( ) ( ) ( ) ( )</p>
<p>AP für Vorziehbank (-A)</p>	<p>( )</p>	<p>( )</p>	<p>( )</p>
<p>AP für Vorziehbank mit 1 Motor inkl. Einbauschalter mit USB-Anschluss (-A-M-U)</p>	<p>( )</p>	<p>- (-)</p>	<p>- (-)</p>
<p>AP für Vorziehbank mit 1 Motor inkl. Einbauschalter (-A-M)</p>	<p>- (-)</p>	<p>( )</p>	<p>( )</p>

Preise in ( ) : Rücken Futter Preise

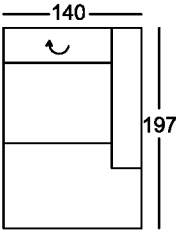
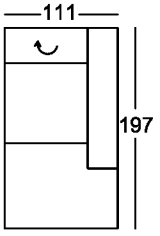
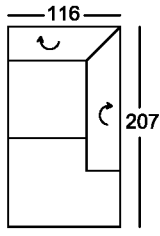

Alle in der Preisliste angegebenen Maße sind Zirkumaße!  
 Alle in der Preisliste angeführten Skizzen dienen lediglich als Symbolskizzen!

<p>Höhe mit geschlossener                  Lehnenfunktion: 77 cm                  Höhe mit geöffneter                  Lehnenfunktion: 96 cm                  Sitzhöhe: 40 cm                  Sitztiefe: 66 cm</p> <p>*Bestellnummer in ( ) für                  spiegelbildliche Variante</p> <p><b>Bestellnummer</b> </p>	<p>Chaiselongue breit                  mit 1 Armteil                  und 1 Lehnverstellung</p>  <p><b>846-107 re</b>                  (845-107)* li</p>	<p>Chaiselongue                  mit 1 Armteil                  und 1 Lehnverstellung</p>  <p><b>846-78 re</b>                  (845-78)* li</p>	<p>Eckbank mit                  offenem Abschluss                  und 2 Lehnverstellungen</p>  <p><b>946-160 re</b>                  (945-160)* li</p>
<p>nur XBO, EQE, TCM                  Stoffgr. 5                  Stoffgr. 8                  Stoffgr. 12</p>	<p>( )                  ( )                  ( )</p>	<p>( )                  ( )                  ( )</p>	<p>( )                  ( )                  ( )</p>
<p>AP für Vorziehbank (-A)</p>	<p>- (-)</p>	<p>- (-)</p>	<p>- (-)</p>
<p>AP für Vorziehbank                  mit 1 Motor                  inkl. Einbauswitcher mit                  USB-Anschluss (-A-M-U)</p>	<p>- (-)</p>	<p>- (-)</p>	<p>- (-)</p>
<p>AP für Vorziehbank                  mit 1 Motor                  inkl. Einbauswitcher (-A-M)</p>	<p>- (-)</p>	<p>- (-)</p>	<p>- (-)</p>

Preise in ( ) : Rücken Futter Preise

Alle in der Preisliste angegebenen Maße sind Zirkumaße!  
 Alle in der Preisliste angeführten Skizzen dienen lediglich als Symbolskizzen!

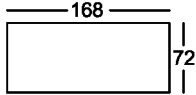
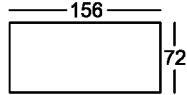
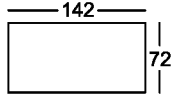
<p>Höhe mit geschlossener                  Lehnenfunktion: 77 cm                  Höhe mit geöffneter                  Lehnenfunktion: 96 cm                  Sitzhöhe: 40 cm                  Sitztiefe: 66 cm</p> <p>*Bestellnummer in ( ) für                  spiegelbildliche Variante</p> <p><b>Bestellnummer</b> </p>	<p>Hocker</p>  <p>57-152</p>	<p>Hocker</p>  <p>57-140</p>	<p>Hocker</p>  <p>57-130</p>
<p>nur XBO, EQE, TCM                  Stoffgr. 5                  Stoffgr. 8                  Stoffgr. 12</p>			
<p>AP für Vorziehbank (-A)</p>	-	-	-
<p>AP für Vorziehbank                  mit 1 Motor                  inkl. Einbauschalter mit                  USB-Anschluss (-A-M-U)</p>	-	-	-
<p>AP für Vorziehbank                  mit 1 Motor                  inkl. Einbauschalter (-A-M)</p>	-	-	-

Preise in ( ) : Rücken Futter Preise

Alle in der Preisliste angegebenen Maße sind Zirkumaße!  
 Alle in der Preisliste angeführten Skizzen dienen lediglich als Symbolskizzen!

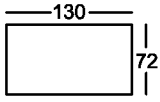
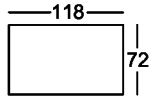
<p>Höhe mit geschlossener                  Lehnenfunktion: 77 cm                  Höhe mit geöffneter                  Lehnenfunktion: 96 cm                  Sitzhöhe: 40 cm                  Sitztiefe: 66 cm</p> <p>*Bestellnummer in ( ) für                  spiegelbildliche Variante</p> <p><b>Bestellnummer</b> </p>	<p>Hocker</p>  <p>57-114</p>	<p>Hocker</p>  <p>57-106</p>	
<p>nur XBO, EQE, TCM                  Stoffgr. 5                  Stoffgr. 8                  Stoffgr. 12</p>			
<p>AP für Vorziehbank (-A)</p>	<p>-</p>	<p>-</p>	
<p>AP für Vorziehbank                  mit 1 Motor                  inkl. Einbaushalter mit                  USB-Anschluss (-A-M-U)</p>	<p>-</p>	<p>-</p>	
<p>AP für Vorziehbank                  mit 1 Motor                  inkl. Einbaushalter (-A-M)</p>	<p>-</p>	<p>-</p>	

Preise in ( ) : Rücken Futter Preise