

VIA PAOLA



Highlights

VIA PAOLA

große Farbauswahl

Fußvariante wählbar

Zusatzfunktionen optional





Sitzen. Liegen. Wohlfühlen.



VIA PAOLA

VIA. SITZEN. LIEGEN. WOHLFÜHLEN.

Alle in der Preisliste angegebenen Maße sind Zirkumaße!



Belastbarkeit pro Sitzeinheit: bis maximal 120 kg!

Aufpreisartikel sind rot gekennzeichnet!

Füße ohne Aufpreis



C 11 (13)
(Chrom)



S 11 (13)
(Metall, schwarz
pulverbeschichtet)



H 61 (13)
(Buche-natur Nr. 108
oder Buche-nuss Nr. 115
oder Buche-wenge Nr. 119
oder Buche-schwarz Nr. 250)

Sitzqualitäten:



Kaltschaum
SOFT



Kaltschaum
MITTEL-
FEST

Aufpreis

Aufpreis



bei 2-er Bänken ohne Armteil:
Einbauswitcher ohne USB-Anschluss
(seitlich am Sitzpolster, im Sitzspalt)

Aufpreis



bei 2-er Bänken mit Armteil:
Einbauswitcher inkl. USB-Anschluss
(im inneren Teil des Armteils)
Farbe vom Einbauswitcher: chrom oder schwarz

Aufpreis



Gestell:

Hartholz, Weichholz, Spanplatten E1, Sperrholzplatten

Sitz:

Stahlwellenfedern (NOSAG),
Kaltschaum SOFT und weiche Polstervliesmatte

Lehne:

Elastische Polstergurte,
hochwertiger Polyätherschaum
und weiche Polstervliesmatte

Bei Bestellung bitte angeben:

- Modellnummer
- Bestellnummer (Zusammenstellung)
- Bezug
- Sitzpolsterung (nur bei Kaltschaum MITTELFEST RG 40)
- Fussart (bei Holzfüße Beizton angeben)
- Farbe vom Einbauswitcher (chrom oder schwarz)

Bestellnummern und Skizzen

Aufpreis

...-A

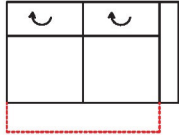

Vorziehbank

Aufpreis

...-A-M-U

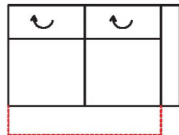

Vorziehbank mit 1 Motor,
inklusive Einbauschalter mit USB-Anschluss

als Option bei folgenden Typenteilen möglich:

210/220-156
210/220-130



Aufpreis

...-A

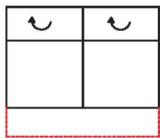

Vorziehbank

Aufpreis

...-A-M

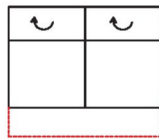

Vorziehbank mit 1 Motor,
inklusive Einbauschalter

als Option bei folgenden Typenteilen möglich:

200-156
200-130



Aufpreis

...-T

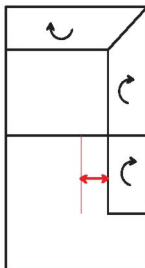

Sitztiefenverstellung

Aufpreis

...-T

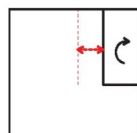

Sitztiefenverstellung

als Option bei folgenden Typenteilen möglich:

947/948-170
147/148-65

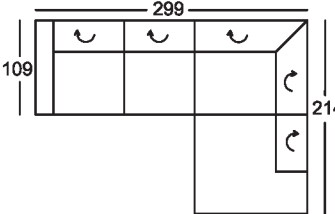
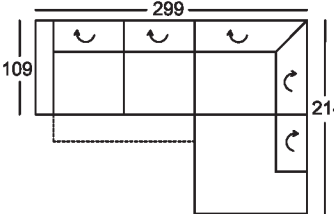
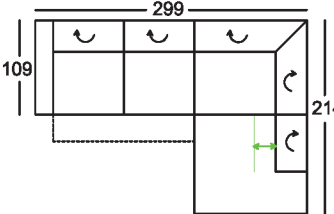

Alle in der Preisliste angegebenen Maße sind Zirkumaße!
Alle in der Preisliste angeführten Skizzen dienen lediglich als Symbolskizzen!

<p>Höhe mit geschlossener Lehnenfunktion: 89 cm Höhe mit geöffneter Lehnenfunktion: 102 cm Sitzhöhe: 49 cm Sitztiefe: 59 cm</p> <p>*Bestellnummer in () für spiegelbildliche Variante</p> <p>Bestellnummer ➔</p>	<p>Sitzecke bestehend aus:</p>  <p>210-156, 948-170 (220-156, 947-170)*</p>	<p>Sitzecke bestehend aus: LF: 238x79 cm</p>  <p>210-156-A-M-U, 948-170 (220-156-A-M-U, 947-170)*</p>	<p>Sitzecke bestehend aus: LF ohne Verstellung: 238x79 cm LF mit Verstellung: 218x79 cm</p>  <p>210-156-A-M-U, 948-T-170 (220-156-A-M-U, 947-T-170)*</p>
<p>nur GFS Stoffgr. 5 Stoffgr. 8 Stoffgr. 12</p>			
<p>AP für Vorziehbank (-A)</p>			
<p>AP für Vorziehbank mit 1 Motor inkl. Einbaushalter mit USB-Anschluss (-A-M-U)</p>			
<p>AP für Vorziehbank mit 1 Motor inkl. Einbaushalter (-A-M)</p>			
<p>AP Sitztiefenverstellung bei Eckbank und Element (-T)</p>			
<p>Aufpreis für KS Mittelfest</p>			

Alle in der Preisliste angegebenen Maße sind Zirkumaße!
Alle in der Preisliste angeführten Skizzen dienen lediglich als Symbolskizzen!

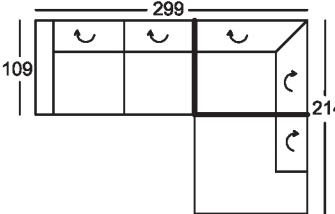
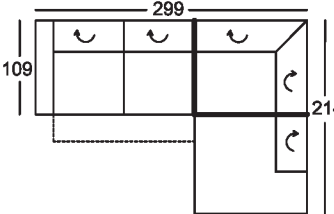
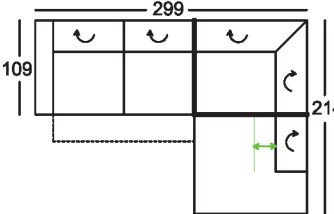
<p>Höhe mit geschlossener Lehnenfunktion: 89 cm Höhe mit geöffneter Lehnenfunktion: 102 cm Sitzhöhe: 49 cm Sitztiefe: 59 cm</p> <p>*Bestellnummer in () für spiegelbildliche Variante</p> <p>Bestellnummer ➔</p>	<p>Sitzecke bestehend aus:</p>  <p>210-156, 548, 148-65 (220-156, 547, 147-65)*</p>	<p>Sitzecke bestehend aus: LF: 238x79 cm</p>  <p>210-156-A-M-U, 548, 148-65 (220-156-A-M-U, 547, 147-65)*</p>	<p>Sitzecke bestehend aus: LF ohne Verstellung: 238x79 cm LF mit Verstellung: 218x79 cm</p>  <p>210-156-A-M-U, 548, 148-T-65 (220-156-A-M-U, 547, 147-T-65)*</p>
<p>nur GFS</p>			
<p>Stoffgr. 5 Stoffgr. 8 Stoffgr. 12</p>			
<p>AP für Vorziehbank (-A)</p>			
<p>AP für Vorziehbank mit 1 Motor inkl. Einbauschalter mit USB-Anschluss (-A-M-U)</p>			
<p>AP für Vorziehbank mit 1 Motor inkl. Einbauschalter (-A-M)</p>			
<p>AP Sitztiefenverstellung bei Eckbank und Element (-T)</p>			
<p>Aufpreis für KS Mittelfest</p>			

Alle in der Preisliste angegebenen Maße sind Zirkumaße!
Alle in der Preisliste angeführten Skizzen dienen lediglich als Symbolskizzen!

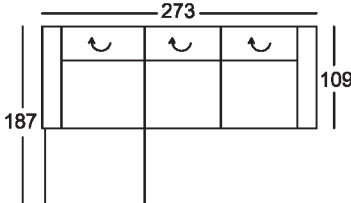
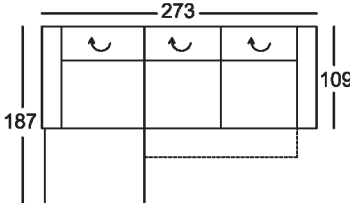
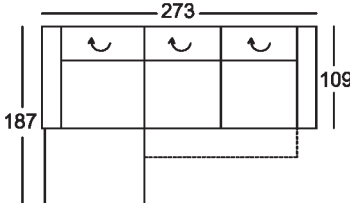
<p>Höhe mit geschlossener Lehnenfunktion: 89 cm Höhe mit geöffneter Lehnenfunktion: 102 cm Sitzhöhe: 49 cm Sitztiefe: 59 cm</p> <p>*Bestellnummer in () für spiegelbildliche Variante</p> <p>Bestellnummer ➔</p>	<p>Sitzecke bestehend aus:</p>  <p>850-K-78, 220-156 (860-K-78, 210-156)*</p>	<p>Sitzecke bestehend aus: LF: 236x79 cm</p>  <p>850-K-78, 220-156-A (860-K-78, 210-156-A)*</p>	<p>Sitzecke bestehend aus: LF: 236x79 cm</p>  <p>850-K-78, 220-156-A-M-U (860-K-78, 210-156-A-M-U)*</p>
<p>nur GFS Stoffgr. 5 Stoffgr. 8 Stoffgr. 12</p>			
<p>AP für Vorziehbank (-A)</p>			
<p>AP für Vorziehbank mit 1 Motor inkl. Einbaushalter mit USB-Anschluss (-A-M-U)</p>			
<p>AP für Vorziehbank mit 1 Motor inkl. Einbaushalter (-A-M)</p>			
<p>AP Sitztiefenverstellung bei Eckbank und Element (-T)</p>			
<p>Aufpreis für KS Mittelfest</p>			

Alle in der Preisliste angegebenen Maße sind Zirkumaße!
Alle in der Preisliste angeführten Skizzen dienen lediglich als Symbolskizzen!

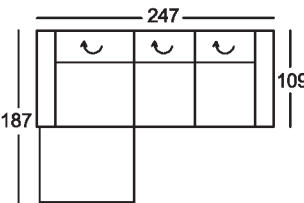
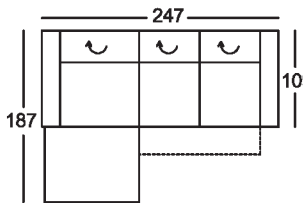
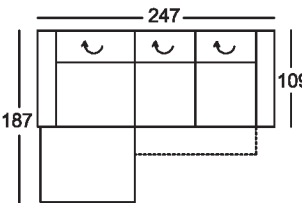
<p>Höhe mit geschlossener Lehnenfunktion: 89 cm Höhe mit geöffneter Lehnenfunktion: 102 cm Sitzhöhe: 49 cm Sitztiefe: 59 cm</p> <p>*Bestellnummer in () für spiegelbildliche Variante</p> <p>Bestellnummer ➔</p>	<p>Sitzecke bestehend aus:</p>  <p>850-K-78, 220-130 (860-K-78, 210-130)*</p>	<p>Sitzecke bestehend aus: LF: 210x79 cm</p>  <p>850-K-78, 220-130-A (860-K-78, 210-130-A)*</p>	<p>Sitzecke bestehend aus: LF: 210x79 cm</p>  <p>850-K-78, 220-130-A-M-U (860-K-78, 210-130-A-M-U)*</p>
<p>nur GFS Stoffgr. 5 Stoffgr. 8 Stoffgr. 12</p>			
<p>AP für Vorziehbank (-A)</p>			
<p>AP für Vorziehbank mit 1 Motor inkl. Einbaushalter mit USB-Anschluss (-A-M-U)</p>			
<p>AP für Vorziehbank mit 1 Motor inkl. Einbaushalter (-A-M)</p>			
<p>AP Sitztiefenverstellung bei Eckbank und Element (-T)</p>			
<p>Aufpreis für KS Mittelfest</p>			

Alle in der Preisliste angegebenen Maße sind Zirkumaße!
 Alle in der Preisliste angeführten Skizzen dienen lediglich als Symbolskizzen!

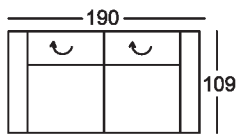
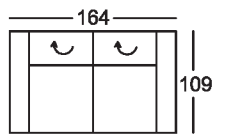
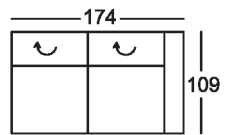
<p>Höhe mit geschlossener Lehnenfunktion: 89 cm Höhe mit geöffneter Lehnenfunktion: 102 cm Sitzhöhe: 49 cm Sitztiefe: 59 cm</p> <p>*Bestellnummer in () für spiegelbildliche Variante</p> <p>Bestellnummer </p>	<p>Bank 2-sitzig mit 2 Armteilen und 2 Kopfteilverstellungen</p>  <p>230-156</p>	<p>Bank 2-sitzig mit 2 Armteilen und 2 Kopfteilverstellungen</p>  <p>230-130</p>	<p>Bank 2-sitzig mit 1 Armteil und 2 Kopfteilverstellungen</p>  <p>220-156 re (210-156)* li</p>
<p>nur GFS</p>			
<p>Stoffgr. 5 Stoffgr. 8 Stoffgr. 12</p>			
<p>AP für Vorziehbank (-A)</p>	-	-	
<p>AP für Vorziehbank mit 1 Motor inkl. Einbauschalter mit USB-Anschluss (-A-M-U)</p>	-	-	
<p>AP für Vorziehbank mit 1 Motor inkl. Einbauschalter (-A-M)</p>	-	-	-
<p>AP Sitztiefenverstellung bei Eckbank und Element (-T)</p>	-	-	-
<p>Aufpreis für KS Mittelfest</p>			

Alle in der Preisliste angegebenen Maße sind Zirkumaße!
 Alle in der Preisliste angeführten Skizzen dienen lediglich als Symbolskizzen!

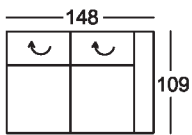
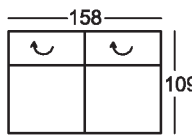
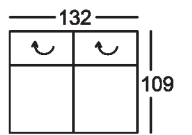
<p>Höhe mit geschlossener Lehnenfunktion: 89 cm Höhe mit geöffneter Lehnenfunktion: 102 cm Sitzhöhe: 49 cm Sitztiefe: 59 cm</p> <p>*Bestellnummer in () für spiegelbildliche Variante</p> <p>Bestellnummer </p>	<p>Bank 2-sitzig mit 1 Armteil und 2 Kopfteilverstellungen</p>  <p>220-130 re (210-130)* li</p>	<p>Bank 2-sitzig ohne Armteil, mit 2 Kopfteilverstellungen</p>  <p>200-156</p>	<p>Bank 2-sitzig ohne Armteil, mit 2 Kopfteilverstellungen</p>  <p>200-130</p>
<p>nur GFS Stoffgr. 5 Stoffgr. 8 Stoffgr. 12</p>			
<p>AP für Vorziehbank (-A)</p>			
<p>AP für Vorziehbank mit 1 Motor inkl. Einbauschalter mit USB-Anschluss (-A-M-U)</p>		-	-
<p>AP für Vorziehbank mit 1 Motor inkl. Einbauschalter (-A-M)</p>	-		
<p>AP Sitztiefenverstellung bei Eckbank und Element (-T)</p>	-	-	-
<p>Aufpreis für KS Mittelfest</p>			

Alle in der Preisliste angegebenen Maße sind Zirkumaße!
Alle in der Preisliste angeführten Skizzen dienen lediglich als Symbolskizzen!

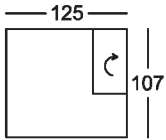
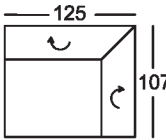
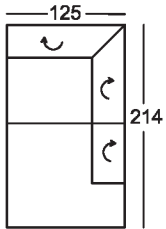
<p>Höhe mit geschlossener Lehnenfunktion: 89 cm Höhe mit geöffneter Lehnenfunktion: 102 cm Sitzhöhe: 49 cm Sitztiefe: 59 cm</p> <p>*Bestellnummer in () für spiegelbildliche Variante</p> <p>Bestellnummer </p>	<p>Element mit Abschluss und 1 Kopfteilverstellung, ohne Sitztiefenverstellung</p>  <p>148-65 re (147-65)* li</p>	<p>Eckelement asymmetrisch mit 2 Kopfteilverstellungen</p>  <p>548 re (547)* li</p>	<p>Eckbank mit Abschluss, 3 Kopfteilverstellungen, ohne Sitztiefenverstellung</p>  <p>948-170 re (947-170)* li</p>
<p>nur GFS Stoffgr. 5 Stoffgr. 8 Stoffgr. 12</p>			
<p>AP für Vorziehbank (-A)</p>	-	-	-
<p>AP für Vorziehbank mit 1 Motor inkl. Einbauschalter mit USB-Anschluss (-A-M-U)</p>	-	-	-
<p>AP für Vorziehbank mit 1 Motor inkl. Einbauschalter (-A-M)</p>	-	-	-
<p>AP Sitztiefenverstellung bei Eckbank und Element (-T)</p>		-	
<p>Aufpreis für KS Mittelfest</p>			

Alle in der Preisliste angegebenen Maße sind Zirkumaße!
 Alle in der Preisliste angeführten Skizzen dienen lediglich als Symbolskizzen!

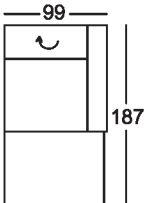
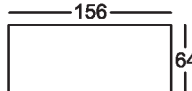
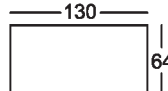
<p>Höhe mit geschlossener Lehnenfunktion: 89 cm Höhe mit geöffneter Lehnenfunktion: 102 cm Sitzhöhe: 49 cm Sitztiefe: 59 cm</p> <p>*Bestellnummer in () für spiegelbildliche Variante</p> <p>Bestellnummer </p>	<p>Chaiselongue kurz mit 1 Armteil und 1 Kopfteilverstellung</p>  <p>860-K-78 re (850-K-78)* li</p>	<p>Hocker</p>  <p>57-152</p>	<p>Hocker</p>  <p>57-130</p>
<p>nur GFS Stoffgr. 5 Stoffgr. 8 Stoffgr. 12</p>			
<p>AP für Vorziehbank (-A)</p>	<p>-</p>	<p>-</p>	<p>-</p>
<p>AP für Vorziehbank mit 1 Motor inkl. Einbauschalter mit USB-Anschluss (-A-M-U)</p>	<p>-</p>	<p>-</p>	<p>-</p>
<p>AP für Vorziehbank mit 1 Motor inkl. Einbauschalter (-A-M)</p>	<p>-</p>	<p>-</p>	<p>-</p>
<p>AP Sitztiefenverstellung bei Eckbank und Element (-T)</p>	<p>-</p>	<p>-</p>	<p>-</p>
<p>Aufpreis für KS Mittelfest</p>			