

# Musterring MR 2340



# Musterring

MR 2340

PREIS- UND TYPENLISTE

du  
bist  
zuhause\_



**D** 20250901SCHGMR – Band 3b – gültig ab 01.09.2025

- Wegen unterschiedlicher MwSt.-Sätze, Transport- und Abwicklungskosten hat außerhalb Deutschlands die jeweilige nationale Preisliste Gültigkeit. Diese Preisliste ist inkl. der gesetzlichen MwSt.
- Produktveränderungen und Qualitätsverbesserungen im Sinne des technischen Fortschrittes oder zum Erhalt der Lieferfähigkeit (Form/Farbe/Funktion usw.) bzw. die Korrektur von irrtümlichen Angaben behalten wir uns vor.





# Musterring

dein Partner für ein Zuhause,  
das so einzigartig ist wie du selbst

Für alle größeren Programme sind Prospekte erhältlich, für komplexe Programme hält Musterring detaillierte Montageanleitungen bereit. Auch der Blick ins Internet lohnt sich: Unter [www.musterring.com](http://www.musterring.com) findet sich eine Fülle an hilfreichen Informationen.



### Unser Service

Wir wollen, dass dein Zuhause perfekt wird. Deshalb sind wir am Servicetelefon und an 550 Standorten weltweit für dich da. Und unser CAD-Planungsservice hilft dir gern bei deiner Wunschrichtung.



### Unsere Nachhaltigkeit

Wir übernehmen Verantwortung: für dich, für uns, für unseren Planeten. Deshalb setzen wir auf ressourceneffiziente Produktionsmethoden ohne lange Lieferketten und Lagerhaltung.

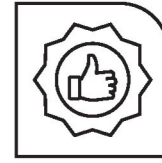

### Unsere Qualität

Wer sich einmal sein Lieblings-Zuhause eingerichtet hat, der möchte es möglichst lang genießen. Hier kommt unsere Leidenschaft für Qualität ins Spiel: Wir prüfen unsere Produkte ausgiebig, bevor wir sie dir anbieten. Das verbrieft wir mit dem Musterring Garantiezertifikat und einer Garantie von 5 Jahren.

Du hast Fragen zu Kollektion oder Qualität?

Du benötigst Stoffmuster oder Info-Materialien?

### Unser Service hilft gerne weiter:

Telefon:  
+49 (0)5242 592260  
E-Mail:  
service@musterring.de

Du erreichst uns montags bis freitags, 8:00–17:00 Uhr



### Deine Individualität

Wir finden, ein Zuhause sollte man ganz nach seinen Vorstellungen gestalten können. Dafür steht dir bei uns eine ganze Welt an Farben, Formen und Materialien zur Verfügung. Werde zum Designer deines eigenen Wohn-Ichs.



### Deine Möbelpflege

Wir möchten, dass du lange Freude an deinen Möbeln hast. Deshalb halten wir unter [www.musterring-care.com](http://www.musterring-care.com) eine große Auswahl an Pflegemitteln bereit – alle dermatologisch getestet und gesundheitlich unbedenklich.



## Programmbesonderheiten, Programminformationen

### Querschnitt und Beschreibung

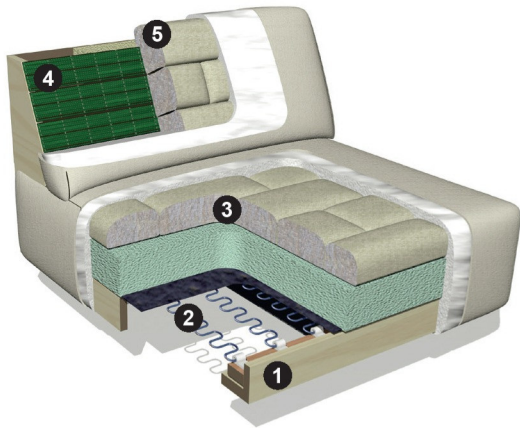

### Programmübersicht

■ Vorschlag	Seite 7
■ Sofa	Seite 9
■ Anreihenelement	Seite 10
■ Anreihsofa	Seite 11
■ Longchair	Seite 14
■ Kuschelecke	Seite 15
■ Hocker	Seite 16
■ Kissen	Seite 17
■ Zubehör	Seite 18
■ Zusammenstellung	Seite 19

- ① Gestell: Buche-Holzkonstruktion, Rücken: Metallkonstruktion.  
 ② Unterfederung Sitz: mit dauerelastischen Wellenfedern.  
 ③ Polsteraufbau Sitz: aus ergo-PUR-Schaum und hochwertigem Gemisch aus Polyesterfasern und Schaumstoffstäbchen.  
 ④ Unterfederung Rücken: durch flexible Polstergurte und ergo-PUR-Schaum.  
 ⑤ Polsteraufbau Rücken: mit hochwertigem Gemisch aus Polyesterfasern und Schaumstoffstäbchen, in Kammern gefüllt.

### 2 verschiedene Fußvarianten

Fußhöhe 15 cm = Sitzhöhe 44 cm



**F C3**  
Metallfuß,  
verschiedene  
Metallfarben



**F 1W**  
M99 schwarz  
pulverbeschichtet

#### Füße und Fußbodenschutz:

Bei schlanken Möbelfüßen mit kleiner Gleiterfläche kommt es zu einem erhöhten Druck auf den Boden. Bei empfindlichen Böden empfehlen wir, Gleiter oder eine Unterlage als Schutz vor Kratzern und Druckstellen anzubringen oder unterzulegen.

#### Metallfarben:

Der Metallfuß F C3 ist in verschiedenen Metallfarben lieferbar. Bitte geben Sie die gewünschte Farbe bei der Bestellung mit an.

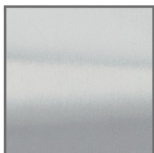

**M20**  
Chrom  
glänzend



**M21**  
silber



**M56**  
bronze



**M99**  
schwarz

Qualität	Stoffklasse	Qualität	Stoffklasse	Qualität	Lederklasse	Qualität	Lederklasse
R	SK 10	M	SK 70	unbelegt	LK 10	Z84, Z85	LK 70
S	SK 20	A	SK 80	unbelegt	LK 20	Z83	LK 80
T	SK 30	B	SK 90	Z59	LK 30	unbelegt	LK 90
V	SK 40	C	SK 100	Z66	LK 40	unbelegt	LK 100
W, O	SK 50	D	SK 110	Z69, Z73, Z78	LK 50	unbelegt	LK 110
Y	SK 60	H	SK 120	Z75, Z77	LK 60	unbelegt	LK 120

## Programmbesonderheiten, Programminformationen

### 1 Sitzkomfortvariante

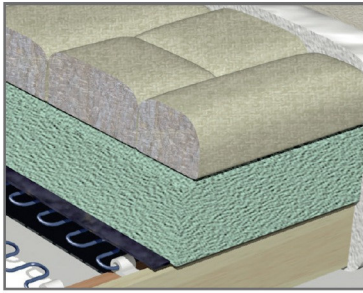

Das Modell besitzt einen soften Sitzkomfort mit Federkernunterstützung, welcher in Sitz und Rücken aufeinander abgestimmt ist.

### Flexible Sitztiefe



Bei allen Elementen mit dem Zusatz „L“ können die Rücken pro Sitz um einige cm nach hinten versetzt werden, um eine Vergrößerung der Sitztiefe zu erzielen.

### Flexible Seitenteile



Die Seitenteile sind gegen Aufpreis klappbar und mit einer Rasterfunktion ausgestattet. Best.-Nr. SV1 oder SV2.

### Flexible Steckkopfstütze



Die Kopfstütze U92 mit Gelenk kann zwischen Korpusrücken und Rückenkissen eingeschoben werden (ausgenommen Best.-Nr. EL – hier nur in den mittleren Rücken).

### Einfach schön

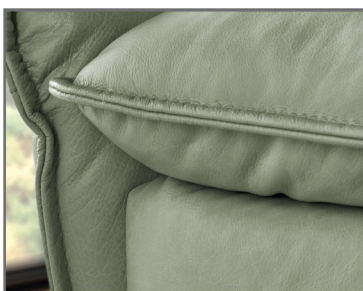

Die dezent eingesetzte, markante Biese an den Außenseiten des Posters sorgt für eine einzigartige Optik.

## Programmbesonderheiten, Programminformationen

- **Artikel in Übergröße:** Die Kuschelecke sowie die Longchairs werden aufgrund ihrer Übergröße als „zerlegter Artikel“ geliefert. Geliefert werden konkret bei Kuschelecke und Longchairs Sitzteil, Rückenteil(e), Seitenteil sowie die Füße und das Montagematerial getrennt. Eine Montageanleitung liegt bei.
- **Sockelfuß Z:** Wenn Elemente und Sofas ohne oder mit einem Seitenteil direkt an Elemente oder Sofas ohne oder mit einem Seitenteil angestellt werden, ist ein Sockelfuß Z nötig, welcher separat bestellt werden muss.
- **Verarbeitung von Leder und Stoff:** Die Verarbeitung von Zier-, Kapp- oder Doppelnähten kann in der Stoff- oder Lederausführung unterschiedlich ausfallen. Es besteht die Möglichkeit, dass bei der Stoffausführung die Nähte entfallen bzw. durch einfache Nähte ersetzt werden, da aufgrund der Stoffbreite z. B. ein Verschneiden der Rückenpartie nicht notwendig ist.
- **Modellbedingte Eigenschaft:** Die Polsterung ist bewusst leger verarbeitet, um ein bestimmtes optisches Erscheinungsbild zu erzeugen. Eine Wellenbildung ist kein Qualitätsmangel, sondern eine modellbedingte Eigenschaft, die optimalen Sitzkomfort gewährleistet.
- **Maße:** Alle angegebenen Maße sind ca.-Maße in cm. Änderungen vorbehalten.  
Sitztiefe: ca. 63 cm, Gesamttiefe mit Funktion: ca. 81 cm, Seitenteilbreite Ausführung ohne Funktion: ca. 26 cm, Seitenteilhöhe Ausführung ohne Funktion: ca. 57 cm, Seitenteilbreite Ausführung mit Funktion: ca. 30 cm, Seitenteilhöhe Ausführung mit Funktion: ca. 65 cm.
- **Digitale Stoff-/Leder- und Farbmuster:** Das optische Erscheinungsbild der Bezüge und Farbmuster kann variieren, Muster in Anlehnung – Farb- und Strukturabweichungen möglich.
- **Wellenbildung:** Durch die unterschiedlichen Beschaffenheiten der Bezugsmaterialien und der verarbeiteten Polsterwatte neigt dieses leger verarbeitete Modell zur Wellenbildung. Unterstützt wird diese Entwicklung dadurch, dass Stoff und Leder sich unter Einfluss von Körperwärme, Körperfeuchtigkeit und Körpergewicht mehr oder minder dehnen und dadurch „Wellen“ bilden. Wellen, welche durch die Dehnungseigenschaften der verwendeten Stoffe, Leder oder aufgrund großer Polsterflächen entstehen, stellen keinen Sachmangel dar. Es handelt sich um einen natürlichen Vorgang, der als Charaktereigenschaft leger verarbeiteter Modelle zu sehen ist.
- **Die warentypischen Produkteigenschaften, Garantiebestimmungen, Sicherheits-, Gebrauchs- und Pflegeanweisungen sowie wichtige Hinweise zum Schutz Ihrer Fußböden entnehmen Sie bitte dem Musterring Möbel-Gütepass ([www.musterring.com](http://www.musterring.com)). Für nutzungsbedingte Eindrücke oder Abriebspuren auf empfindlichen Böden wird keine Haftung übernommen.**



### Bestell-Checkliste:

- Bestellnummer und Bezug
- Flexible Seitenteile (Aufpreis)
- Fußausführung
- Metallfarbe für Füße
- Hocker und Zubehör
- Kissen
- Sockelfuß Z
- Stellskizze

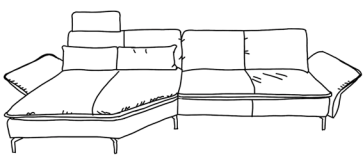
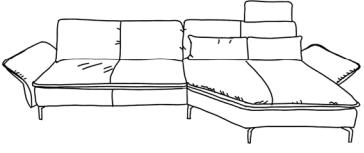

### Empfohlene Pflegesets ([www.musterring-care.com](http://www.musterring-care.com)):

- Stoffe: alle Bezugstoffe  
3001 Textil- und Microfaser Pflegeset
- Leder: alle Leder – Z59, Z66, Z69, Z73, Z75, Z77, Z84  
1001 Neuleder Pflegeset 0 – 2 Jahre  
1002 Lederpflegeset mit UV-Schutz ab 2 Jahre  
Z78, Z83, Z 85  
2001 Lederpflegeset „naturbelassen“

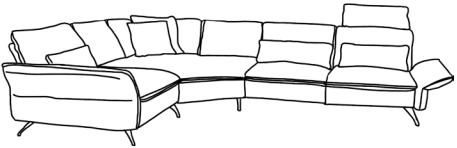

## Vorschlag

	Best.-Nr. / Maße Beschreibung	EUR
	<p><b>Vorschlag 1A</b> <b>Ecksofa</b> bestehend aus:</p> <ul style="list-style-type: none"> <li>■ <b>K140L</b> Longchair groß, Armlehne links, ohne Sitztiefenverstellung (B 169, T 160 cm)</li> <li>■ <b>ML14R</b> Anreihsofa, 2-sitzig, Armlehne rechts (B 169 cm) mit Sitztiefenverstellung</li> </ul> <p>ca. H 84, SH 44 cm Schenkelmaß ca. 160 x 338 cm</p> <p><b>Gegen Aufpreis:</b> 2 x SV1 Seitenteilverstellung 1 x U92 Kopfstütze (LK50) 2 x UN70 Nierenkissen (LK50)</p>	<p>Ledergruppe LK 50</p> <p>3998,- (VZ)</p> <p>à 169,- 210,- à 171,-</p>
	<p><b>Vorschlag 1B</b> <b>Ecksofa</b> bestehend aus:</p> <ul style="list-style-type: none"> <li>■ <b>ML14L</b> Anreihsofa, 2-sitzig, Armlehne links (B 169 cm) mit Sitztiefenverstellung</li> <li>■ <b>K140R</b> Longchair groß, Armlehne rechts, ohne Sitztiefenverstellung (B 169, T 160 cm)</li> </ul> <p>ca. H 84, SH 44 cm Schenkelmaß ca. 338 x 160 cm</p> <p><b>Gegen Aufpreis:</b> 2 x SV1 Seitenteilverstellung 1 x U92 Kopfstütze (LK50) 2 x UN70 Nierenkissen (LK50)</p>	<p>Ledergruppe LK 50</p> <p>3998,- (VZ)</p> <p>à 169,- 210,- à 171,-</p>
	<p><b>Vorschlag 2A</b> <b>Ecksofa</b> bestehend aus:</p> <ul style="list-style-type: none"> <li>■ <b>NL75L</b> Anreihsofa 2-sitzig, Armlehne links, mit Sitztiefenverstellung (B 177 cm)</li> <li>■ <b>W130K</b> Kuschelecke mittig, ohne Sitztiefenverstellung (B 155, T155 cm)</li> <li>■ <b>ML85R</b> Anreihsofa, 1,5-sitzig, Armlehne rechts mit Sitztiefenverstellung (B 112 cm)</li> </ul> <p>ca. H 84, SH 44 cm Schenkelmaß ca. 332 x 267 cm</p> <p><b>Gegen Aufpreis:</b> 2 x SV1 Seitenteilverstellung 1 x U92 Kopfstütze (LK60)</p>	<p>Ledergruppe LK 60</p> <p>6998,- (VZ)</p> <p>à 169,- 219,-</p>

## Vorschlag

	Best.-Nr. / Maße Beschreibung	Ledergruppe LK 60	EUR
	<p><b>Vorschlag 2B</b> <b>Ecksofa</b> bestehend aus:</p> <ul style="list-style-type: none"> <li>■ <b>ML85L</b> Anreihsofa, 1,5-sitzig, Armlehne links mit Sitztiefenverstellung (B 112 cm)</li> <li>■ <b>W130K</b> Kuschelecke mittig, ohne Sitztiefenverstellung (B 155, T155 cm)</li> <li>■ <b>NL75R</b> Anreihsofa 2-sitzig, Armlehne rechts, mit Sitztiefenverstellung (B 177 cm)</li> </ul> <p>ca. H 84, SH 44 cm Schenkelmaß ca. 267 x 332 cm</p> <p><b>Gegen Aufpreis:</b> 2 x SV1 Seitenteilverstellung 1 x U92 Kopfstütze (LK60)</p>	Ledergruppe LK 60	6998,- (VZ)          à 169,- 219,-
	<p><b>Vorschlag 3</b> <b>Sofa, 2-sitzig</b> bestehend aus:</p> <ul style="list-style-type: none"> <li>■ <b>NL85</b> Sofa, 2-sitzig, mit Sitztiefenverstellung</li> </ul> <p>ca. B 223, H 84, SH 44, T 104 cm</p> <p><b>Gegen Aufpreis:</b> 1 x SV2 Seitenteilverstellung 2 x U92 Kopfstütze (LK60) 2 x UN85 Nierenkissen (LK60)</p>	Ledergruppe LK 60	2998,- (VZ)          335,- à 219,- à 212,-
	<p><b>Vorschlag 4</b> <b>Sofa, 2-sitzig</b> bestehend aus:</p> <ul style="list-style-type: none"> <li>■ <b>NL75</b> Sofa, 2-sitzig, mit Sitztiefenverstellung</li> </ul> <p>ca. B 203, H 84, SH 44, T 104 cm</p> <p><b>Gegen Aufpreis:</b> 1 x SV2 Seitenteilverstellung 2 x U92 Kopfstütze (LK60) 2 x UN75 Nierenkissen (LK60)</p>	Ledergruppe LK 60	2798,- (VZ)          335,- à 219,- à 187,-

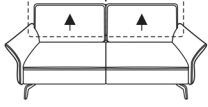
## Sofa

			
Maße	ca. B 203, H 84, SH 44, T 104 cm	ca. B 223, H 84, SH 44, T 104 cm	
Stoffbedarf (B 140 cm)	9,00 lfm	9,50 lfm	
Lederbedarf	14,50 m <sup>2</sup>	16,00 m <sup>2</sup>	
Artikel	<b>Sofa, 2-sitzig</b> bestehend aus: ■ <b>NL75</b> Sofa, 2-sitzig, mit Sitztiefenverstellung	<b>Sofa, 2-sitzig</b> bestehend aus: ■ <b>NL85</b> Sofa, 2-sitzig, mit Sitztiefenverstellung	
Best.-Nr.	<b>NL75</b>	<b>NL85</b>	

## Ausführung

Stoffgruppe SK 10	2248,-	2346,-	
Stoffgruppe SK 20	2335,-	2440,-	
Stoffgruppe SK 30	2394,-	2503,-	
Stoffgruppe SK 40	2453,-	2567,-	
Stoffgruppe SK 50	2583,-	2709,-	
Stoffgruppe SK 60	2643,-	2770,-	
Stoffgruppe SK 70	2672,-	2804,-	
Stoffgruppe SK 80	2745,-	2882,-	
Stoffgruppe SK 90	2802,-	2946,-	
Stoffgruppe SK 100	3007,-	3165,-	
Stoffgruppe SK 110	3272,-	3447,-	
Stoffgruppe SK 120	3564,-	3764,-	
Stoffgruppe JAB 0	2643,-	2770,-	
Stoffgruppe JAB 1	2745,-	2882,-	
Stoffgruppe JAB 2	2802,-	2946,-	
Ledergruppe LK 10	2535,-	2663,-	
Ledergruppe LK 20	2658,-	2800,-	
Ledergruppe LK 30	2784,-	2937,-	
Ledergruppe LK 40	2937,-	3101,-	
Ledergruppe LK 50	3062,-	3238,-	
Ledergruppe LK 60	2798,- (VZ)	2998,- (VZ)	
Ledergruppe LK 70	3313,-	3511,-	
Ledergruppe LK 80	3441,-	3648,-	
Ledergruppe LK 90	3591,-	3812,-	
Ledergruppe LK 100	3741,-	3979,-	
Ledergruppe LK 110	3995,-	4252,-	
Ledergruppe LK 120	4749,-	5073,-	
Preis bei Stoffzugabe	2180,-	2275,-	
Preis bei Lederzugabe	2399,-	2503,-	

## Gegen Aufpreis:

SV1 Seitenteilverstellung	-	-	
SV2 Seitenteilverstellung	1 x 335,-	1 x 335,-	

Anreihelement

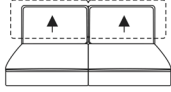
			
Maße	ca. B 151, H 84, SH 44, T 104 cm		
Stoffbedarf (B 140 cm)	6,50 lfm		
Lederbedarf	10,00 m <sup>2</sup>		
Artikel	Anreihelement, 2-sitzig mit Sitztiefenverstellung		
Best.-Nr.	NL75K		





**Ausführung**

Stoffgruppe SK 10	1842,-		
Stoffgruppe SK 20	1904,-		
Stoffgruppe SK 30	1943,-		
Stoffgruppe SK 40	1984,-		
Stoffgruppe SK 50	2073,-		
Stoffgruppe SK 60	2111,-		
Stoffgruppe SK 70	2132,-		
Stoffgruppe SK 80	2182,-		
Stoffgruppe SK 90	2221,-		
Stoffgruppe SK 100	2360,-		
Stoffgruppe SK 110	2540,-		
Stoffgruppe SK 120	2738,-		
Stoffgruppe JAB 0	2111,-		
Stoffgruppe JAB 1	2182,-		
Stoffgruppe JAB 2	2221,-		
Ledergruppe LK 10	2031,-		
Ledergruppe LK 20	2116,-		
Ledergruppe LK 30	2202,-		
Ledergruppe LK 40	2303,-		
Ledergruppe LK 50	2387,-		
Ledergruppe LK 60	2472,-		
Ledergruppe LK 70	2558,-		
Ledergruppe LK 80	2640,-		
Ledergruppe LK 90	2743,-		
Ledergruppe LK 100	2845,-		
Ledergruppe LK 110	3014,-		
Ledergruppe LK 120	3525,-		
Preis bei Stoffzugabe	1788,-		
Preis bei Lederzugabe	1965,-		

**Gegen Aufpreis:**

SV1 Seitenteilverstellung	-		
SV2 Seitenteilverstellung	-		

## Anreihsofa

				
Maße	ca. B 102, H 84, SH 44, T 104 cm	ca. B 102, H 84, SH 44, T 104 cm	ca. B 112, H 84, SH 44, T 104 cm	ca. B 112, H 84, SH 44, T 104 cm
Stoffbedarf (B 140 cm)	4,50 lfm	4,50 lfm	5,00 lfm	5,00 lfm
Lederbedarf	7,50 m <sup>2</sup>	7,50 m <sup>2</sup>	8,50 m <sup>2</sup>	8,50 m <sup>2</sup>
Artikel	Anreihsofa, 1-sitzig, Armlehne links mit Sitztiefenverstellung	Anreihsofa, 1-sitzig, Armlehne rechts mit Sitztiefenverstellung	Anreihsofa, 1,5-sitzig, Armlehne links mit Sitztiefenverstellung	Anreihsofa, 1,5-sitzig, Armlehne rechts mit Sitztiefenverstellung
Best.-Nr.	<b>ML75L</b>	<b>ML75R</b>	<b>ML85L</b>	<b>ML85R</b>

## Ausführung

Stoffgruppe SK 10	1261,-	1261,-	1316,-	1316,-
Stoffgruppe SK 20	1306,-	1306,-	1361,-	1361,-
Stoffgruppe SK 30	1338,-	1338,-	1395,-	1395,-
Stoffgruppe SK 40	1368,-	1368,-	1427,-	1427,-
Stoffgruppe SK 50	1436,-	1436,-	1503,-	1503,-
Stoffgruppe SK 60	1466,-	1466,-	1532,-	1532,-
Stoffgruppe SK 70	1482,-	1482,-	1550,-	1550,-
Stoffgruppe SK 80	1521,-	1521,-	1589,-	1589,-
Stoffgruppe SK 90	1550,-	1550,-	1623,-	1623,-
Stoffgruppe SK 100	1655,-	1655,-	1737,-	1737,-
Stoffgruppe SK 110	1794,-	1794,-	1883,-	1883,-
Stoffgruppe SK 120	1945,-	1945,-	2047,-	2047,-
Stoffgruppe JAB 0	1466,-	1466,-	1532,-	1532,-
Stoffgruppe JAB 1	1521,-	1521,-	1589,-	1589,-
Stoffgruppe JAB 2	1550,-	1550,-	1623,-	1623,-
Ledergruppe LK 10	1407,-	1407,-	1475,-	1475,-
Ledergruppe LK 20	1473,-	1473,-	1544,-	1544,-
Ledergruppe LK 30	1537,-	1537,-	1614,-	1614,-
Ledergruppe LK 40	1614,-	1614,-	1699,-	1699,-
Ledergruppe LK 50	1680,-	1680,-	1769,-	1769,-
Ledergruppe LK 60	1744,-	1744,-	1785,-	1785,-
Ledergruppe LK 70	1808,-	1808,-	1911,-	1911,-
Ledergruppe LK 80	1874,-	1874,-	1979,-	1979,-
Ledergruppe LK 90	1954,-	1954,-	2066,-	2066,-
Ledergruppe LK 100	2031,-	2031,-	2150,-	2150,-
Ledergruppe LK 110	2159,-	2159,-	2289,-	2289,-
Ledergruppe LK 120	2549,-	2549,-	2713,-	2713,-
Preis bei Stoffzugabe	1222,-	1222,-	1277,-	1277,-
Preis bei Lederzugabe	1345,-	1345,-	1404,-	1404,-

## Gegen Aufpreis:

SV1 Seitenteilverstellung	1 x 169,-	1 x 169,-	1 x 169,-	1 x 169,-
SV2 Seitenteilverstellung	-	-	-	-

## Anreihsofa

Maße	ca. B 169, H 84, SH 44, T 104 cm	ca. B 169, H 84, SH 44, T 104 cm	ca. B 177, H 84, SH 44, T 104 cm	ca. B 177, H 84, SH 44, T 104 cm
Stoffbedarf (B 140 cm)	7,50 lfm	7,50 lfm	7,50 lfm	7,50 lfm
Lederbedarf	11,50 m <sup>2</sup>	11,50 m <sup>2</sup>	12,50 m <sup>2</sup>	12,50 m <sup>2</sup>
Artikel	Anreihsofa, 2-sitzig, Armlehne links mit Sitztiefenverstellung	Anreihsofa, 2-sitzig, Armlehne rechts mit Sitztiefenverstellung	Anreihsofa, 2-sitzig, Armlehne links mit Sitztiefenverstellung	Anreihsofa, 2-sitzig, Armlehne rechts mit Sitztiefenverstellung
Best.-Nr.	<b>ML14L</b>	<b>ML14R</b>	<b>NL75L</b>	<b>NL75R</b>



## Ausführung

Stoffgruppe SK 10	1808,-	1808,-	2052,-	2052,-
Stoffgruppe SK 20	1886,-	1886,-	2125,-	2125,-
Stoffgruppe SK 30	1936,-	1936,-	2175,-	2175,-
Stoffgruppe SK 40	1988,-	1988,-	2225,-	2225,-
Stoffgruppe SK 50	2104,-	2104,-	2335,-	2335,-
Stoffgruppe SK 60	2155,-	2155,-	2385,-	2385,-
Stoffgruppe SK 70	2182,-	2182,-	2408,-	2408,-
Stoffgruppe SK 80	2246,-	2246,-	2472,-	2472,-
Stoffgruppe SK 90	2296,-	2296,-	2522,-	2522,-
Stoffgruppe SK 100	2476,-	2476,-	2690,-	2690,-
Stoffgruppe SK 110	2709,-	2709,-	2914,-	2914,-
Stoffgruppe SK 120	2964,-	2964,-	3158,-	3158,-
Stoffgruppe JAB 0	2155,-	2155,-	2385,-	2385,-
Stoffgruppe JAB 1	2246,-	2246,-	2472,-	2472,-
Stoffgruppe JAB 2	2296,-	2296,-	2522,-	2522,-
Ledergruppe LK 10	1986,-	1986,-	2289,-	2289,-
Ledergruppe LK 20	2079,-	2079,-	2396,-	2396,-
Ledergruppe LK 30	2127,-	2127,-	2501,-	2501,-
Ledergruppe LK 40	2237,-	2237,-	2627,-	2627,-
Ledergruppe LK 50	2134,-	2134,-	2731,-	2731,-
Ledergruppe LK 60	2476,-	2476,-	2754,-	2754,-
Ledergruppe LK 70	2570,-	2570,-	2943,-	2943,-
Ledergruppe LK 80	2663,-	2663,-	3048,-	3048,-
Ledergruppe LK 90	2775,-	2775,-	3176,-	3176,-
Ledergruppe LK 100	2889,-	2889,-	3301,-	3301,-
Ledergruppe LK 110	3078,-	3078,-	3511,-	3511,-
Ledergruppe LK 120	3643,-	3643,-	4143,-	4143,-
Preis bei Stoffzugabe	1753,-	1753,-	1990,-	1990,-
Preis bei Lederzugabe	1929,-	1929,-	2189,-	2189,-

## Gegen Aufpreis:

SV1 Seitenteilverstellung	1 x 169,-	1 x 169,-	1 x 169,-	1 x 169,-
SV2 Seitenteilverstellung	–	–	–	–

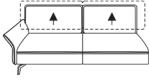
## Anreihsofa

				
Maße	ca. B 197, H 84, SH 44, T 104 cm	ca. B 197, H 84, SH 44, T 104 cm		
Stoffbedarf (B 140 cm)	8,50 lfm	8,50 lfm		
Lederbedarf	13,50 m <sup>2</sup>	13,50 m <sup>2</sup>		
Artikel	Anreihsofa, 2,5-sitzig, Armlehne links mit Sitztiefenverstellung	Anreihsofa, 2,5-sitzig, Armlehne rechts mit Sitztiefenverstellung		
Best.-Nr.	<b>NL85L</b>	<b>NL85R</b>		

**Ausführung**

Stoffgruppe SK 10	2150,-	2150,-		
Stoffgruppe SK 20	2230,-	2230,-		
Stoffgruppe SK 30	2285,-	2285,-		
Stoffgruppe SK 40	2337,-	2337,-		
Stoffgruppe SK 50	2456,-	2456,-		
Stoffgruppe SK 60	2510,-	2510,-		
Stoffgruppe SK 70	2538,-	2538,-		
Stoffgruppe SK 80	2604,-	2604,-		
Stoffgruppe SK 90	2656,-	2656,-		
Stoffgruppe SK 100	2841,-	2841,-		
Stoffgruppe SK 110	3083,-	3083,-		
Stoffgruppe SK 120	3349,-	3349,-		
Stoffgruppe JAB 0	2510,-	2510,-		
Stoffgruppe JAB 1	2604,-	2604,-		
Stoffgruppe JAB 2	2656,-	2656,-		
Ledergruppe LK 10	2417,-	2417,-		
Ledergruppe LK 20	2533,-	2533,-		
Ledergruppe LK 30	2647,-	2647,-		
Ledergruppe LK 40	2786,-	2786,-		
Ledergruppe LK 50	2902,-	2902,-		
Ledergruppe LK 60	3021,-	3021,-		
Ledergruppe LK 70	3135,-	3135,-		
Ledergruppe LK 80	3251,-	3251,-		
Ledergruppe LK 90	3390,-	3390,-		
Ledergruppe LK 100	3529,-	3529,-		
Ledergruppe LK 110	3762,-	3762,-		
Ledergruppe LK 120	4460,-	4460,-		
Preis bei Stoffzugabe	2086,-	2086,-		
Preis bei Lederzugabe	2294,-	2294,-		

**Gegen Aufpreis:**

SV1 Seitenteilverstellung	1 x 169,-	1 x 169,-		
SV2 Seitenteilverstellung	-	-		

## Longchair

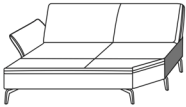
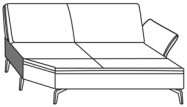
			
Maße	ca. B 169, H 84, SH 44, T 160 cm	ca. B 169, H 84, SH 44, T 160 cm	
Stoffbedarf (B 140 cm)	8,50 lfm	8,50 lfm	
Lederbedarf	13,50 m <sup>2</sup>	13,50 m <sup>2</sup>	
Artikel	Longchair, Armlehne links ohne Sitztiefenverstellung (zerlegt geliefert)	Longchair, Armlehne rechts ohne Sitztiefenverstellung (zerlegt geliefert)	
Best.-Nr.	<b>K140L</b>	<b>K140R</b>	

## Ausführung

Stoffgruppe SK 10	2273,-	2273,-	
Stoffgruppe SK 20	2358,-	2358,-	
Stoffgruppe SK 30	2415,-	2415,-	
Stoffgruppe SK 40	2472,-	2472,-	
Stoffgruppe SK 50	2597,-	2597,-	
Stoffgruppe SK 60	2654,-	2654,-	
Stoffgruppe SK 70	2684,-	2684,-	
Stoffgruppe SK 80	2754,-	2754,-	
Stoffgruppe SK 90	2811,-	2811,-	
Stoffgruppe SK 100	3010,-	3010,-	
Stoffgruppe SK 110	3265,-	3265,-	
Stoffgruppe SK 120	3548,-	3548,-	
Stoffgruppe JAB 0	2654,-	2654,-	
Stoffgruppe JAB 1	2754,-	2754,-	
Stoffgruppe JAB 2	2811,-	2811,-	
Ledergruppe LK 10	2503,-	2503,-	
Ledergruppe LK 20	2615,-	2615,-	
Ledergruppe LK 30	2670,-	2670,-	
Ledergruppe LK 40	2798,-	2798,-	
Ledergruppe LK 50	2663,-	2663,-	
Ledergruppe LK 60	3087,-	3087,-	
Ledergruppe LK 70	3201,-	3201,-	
Ledergruppe LK 80	3313,-	3313,-	
Ledergruppe LK 90	3447,-	3447,-	
Ledergruppe LK 100	3580,-	3580,-	
Ledergruppe LK 110	3808,-	3808,-	
Ledergruppe LK 120	4480,-	4480,-	
Preis bei Stoffzugabe	2205,-	2205,-	
Preis bei Lederzugabe	2426,-	2426,-	

## Gegen Aufpreis:

SV1 Seitenteilverstellung	1 x 169,-	1 x 169,-	
SV2 Seitenteilverstellung	-	-	

## Kuschelecke

			
Maße	ca. B 157, H 84, SH 44, T 157 cm		
Stoffbedarf (B 140 cm)	8,50 lfm		
Lederbedarf	16,00 m <sup>2</sup>		
Artikel	Kuschelecke, ohne Sitztiefenverstellung		
Best.-Nr.	W130K		

## Ausführung

Stoffgruppe SK 10	2702,-		
Stoffgruppe SK 20	2793,-		
Stoffgruppe SK 30	2850,-		
Stoffgruppe SK 40	2909,-		
Stoffgruppe SK 50	3044,-		
Stoffgruppe SK 60	3105,-		
Stoffgruppe SK 70	3133,-		
Stoffgruppe SK 80	3208,-		
Stoffgruppe SK 90	3267,-		
Stoffgruppe SK 100	3477,-		
Stoffgruppe SK 110	3746,-		
Stoffgruppe SK 120	4042,-		
Stoffgruppe JAB 0	3105,-		
Stoffgruppe JAB 1	3208,-		
Stoffgruppe JAB 2	3267,-		
Ledergruppe LK 10	3028,-		
Ledergruppe LK 20	3160,-		
Ledergruppe LK 30	3297,-		
Ledergruppe LK 40	3459,-		
Ledergruppe LK 50	3591,-		
Ledergruppe LK 60	3616,-		
Ledergruppe LK 70	3860,-		
Ledergruppe LK 80	3995,-		
Ledergruppe LK 90	4154,-		
Ledergruppe LK 100	4316,-		
Ledergruppe LK 110	4585,-		
Ledergruppe LK 120	5390,-		
Preis bei Stoffzugabe	2620,-		
Preis bei Lederzugabe	2882,-		

## Gegen Aufpreis:

SV1 Seitenteilverstellung	-		
SV2 Seitenteilverstellung	-		

## Hocker

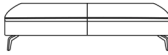
			
Maße	ca. B 75, H 44, T 62 cm	ca. B 150, H 44, T 62 cm	
Stoffbedarf (B 140 cm)	2,00 lfm	4,00 lfm	
Lederbedarf	3,00 m <sup>2</sup>	5,00 m <sup>2</sup>	
Artikel	Hocker	Hocker	
Best.-Nr.	<b>G75</b>	<b>G150</b>	





**Ausführung**

Stoffgruppe SK 10	483,-	727,-	
Stoffgruppe SK 20	504,-	764,-	
Stoffgruppe SK 30	513,-	787,-	
Stoffgruppe SK 40	529,-	812,-	
Stoffgruppe SK 50	556,-	866,-	
Stoffgruppe SK 60	570,-	891,-	
Stoffgruppe SK 70	577,-	901,-	
Stoffgruppe SK 80	591,-	933,-	
Stoffgruppe SK 90	604,-	958,-	
Stoffgruppe SK 100	648,-	1042,-	
Stoffgruppe SK 110	707,-	1149,-	
Stoffgruppe SK 120	768,-	1268,-	
Stoffgruppe JAB 0	570,-	891,-	
Stoffgruppe JAB 1	591,-	933,-	
Stoffgruppe JAB 2	604,-	958,-	
Ledergruppe LK 10	520,-	787,-	
Ledergruppe LK 20	543,-	830,-	
Ledergruppe LK 30	568,-	871,-	
Ledergruppe LK 40	595,-	919,-	
Ledergruppe LK 50	620,-	962,-	
Ledergruppe LK 60	645,-	1005,-	
Ledergruppe LK 70	668,-	1047,-	
Ledergruppe LK 80	691,-	1085,-	
Ledergruppe LK 90	720,-	1135,-	
Ledergruppe LK 100	748,-	1186,-	
Ledergruppe LK 110	796,-	1270,-	
Ledergruppe LK 120	937,-	1518,-	
Preis bei Stoffzugabe	470,-	705,-	
Preis bei Lederzugabe	515,-	775,-	

**Gegen Aufpreis:**

SV1 Seitenteilverstellung	-	-	
SV2 Seitenteilverstellung	-	-	

## Kissen

				
Maße	ca. B 68, H 27, T 9 cm	ca. B 68, H 27, T 9 cm	ca. B 78, H 27, T 9 cm	ca. B 58, H 6, T 58 cm
Stoffbedarf (B 140 cm)	1,00 lfm	1,00 lfm	1,00 lfm	1,00 lfm
Lederbedarf	1,00 m <sup>2</sup>	1,00 m <sup>2</sup>	1,00 m <sup>2</sup>	2,00 m <sup>2</sup>
Artikel	Nierenkissen für Raster 140 cm	Nierenkissen für Raster 75 cm	Nierenkissen für Raster 85 cm	Seitenteilkissen
Best.-Nr.	<b>UN70</b>	<b>UN75</b>	<b>UN85</b>	<b>U</b>

## Ausführung

Stoffgruppe SK 10	93,-	96,-	105,-	89,-
Stoffgruppe SK 20	105,-	107,-	121,-	98,-
Stoffgruppe SK 30	112,-	116,-	128,-	105,-
Stoffgruppe SK 40	121,-	125,-	137,-	109,-
Stoffgruppe SK 50	137,-	141,-	155,-	123,-
Stoffgruppe SK 60	144,-	148,-	166,-	130,-
Stoffgruppe SK 70	146,-	153,-	171,-	132,-
Stoffgruppe SK 80	155,-	164,-	180,-	139,-
Stoffgruppe SK 90	164,-	171,-	189,-	146,-
Stoffgruppe SK 100	189,-	198,-	221,-	166,-
Stoffgruppe SK 110	223,-	233,-	260,-	194,-
Stoffgruppe SK 120	260,-	274,-	306,-	223,-
Stoffgruppe JAB 0	144,-	148,-	166,-	130,-
Stoffgruppe JAB 1	155,-	164,-	180,-	139,-
Stoffgruppe JAB 2	164,-	171,-	189,-	146,-
Ledergruppe LK 10	119,-	121,-	135,-	123,-
Ledergruppe LK 20	130,-	132,-	148,-	135,-
Ledergruppe LK 30	141,-	146,-	164,-	150,-
Ledergruppe LK 40	155,-	164,-	182,-	166,-
Ledergruppe LK 50	171,-	176,-	196,-	178,-
Ledergruppe LK 60	182,-	187,-	212,-	192,-
Ledergruppe LK 70	194,-	201,-	226,-	205,-
Ledergruppe LK 80	207,-	214,-	239,-	219,-
Ledergruppe LK 90	221,-	230,-	260,-	235,-
Ledergruppe LK 100	237,-	244,-	276,-	253,-
Ledergruppe LK 110	262,-	271,-	308,-	278,-
Ledergruppe LK 120	335,-	351,-	397,-	360,-
Preis bei Stoffzugabe	91,-	93,-	103,-	87,-
Preis bei Lederzugabe	100,-	103,-	112,-	96,-

## Gegen Aufpreis:

SV1 Seitenteilverstellung	-	-	-	-
SV2 Seitenteilverstellung	-	-	-	-

## Zubehör

			
Maße	ca. B 64, H 26, T 15 cm		
Stoffbedarf (B 140 cm)	1,00 lfm	-	
Lederbedarf	1,00 m <sup>2</sup>	-	
Artikel	Kopfstütze	Sockelfuß	
Best.-Nr.	<b>U92</b>	<b>Z</b>	

**Ausführung**

Stoffgruppe SK 10	150,-	36,-	
Stoffgruppe SK 20	157,-	36,-	
Stoffgruppe SK 30	162,-	36,-	
Stoffgruppe SK 40	164,-	36,-	
Stoffgruppe SK 50	173,-	36,-	
Stoffgruppe SK 60	180,-	36,-	
Stoffgruppe SK 70	182,-	36,-	
Stoffgruppe SK 80	187,-	36,-	
Stoffgruppe SK 90	192,-	36,-	
Stoffgruppe SK 100	205,-	36,-	
Stoffgruppe SK 110	223,-	36,-	
Stoffgruppe SK 120	244,-	36,-	
Stoffgruppe JAB 0	180,-	36,-	
Stoffgruppe JAB 1	187,-	36,-	
Stoffgruppe JAB 2	192,-	36,-	
Ledergruppe LK 10	171,-	36,-	
Ledergruppe LK 20	180,-	36,-	
Ledergruppe LK 30	189,-	36,-	
Ledergruppe LK 40	201,-	36,-	
Ledergruppe LK 50	210,-	36,-	
Ledergruppe LK 60	219,-	36,-	
Ledergruppe LK 70	226,-	36,-	
Ledergruppe LK 80	235,-	36,-	
Ledergruppe LK 90	244,-	36,-	
Ledergruppe LK 100	255,-	36,-	
Ledergruppe LK 110	274,-	36,-	
Ledergruppe LK 120	328,-	36,-	
Preis bei Stoffzugabe	146,-	36,-	
Preis bei Lederzugabe	160,-	36,-	

**Gegen Aufpreis:**

SV1 Seitenteilverstellung	-	-	
SV2 Seitenteilverstellung	-	-	

## Zusammenstellung

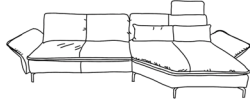
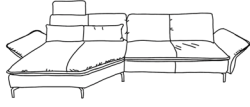
		
Maße	ca. B 338, H 84, SH 44, T 160 cm	ca. B 338, H 84, SH 44, T 160 cm
Stoffbedarf (B 140 cm)	16,00 lfm	16,00 lfm
Lederbedarf	25,00 m <sup>2</sup>	25,00 m <sup>2</sup>
Artikel	<p><b>Ecksofa</b> bestehend aus:</p> <ul style="list-style-type: none"> <li>■ <b>ML14L</b> Anreihsofa, 2-sitzig, Armlehne links (B 169 cm) mit Sitztiefenverstellung</li> <li>■ <b>K140R</b> Longchair groß, Armlehne rechts, ohne Sitztiefenverstellung (B 169, T 160 cm)</li> </ul>	<p><b>Ecksofa</b> bestehend aus:</p> <ul style="list-style-type: none"> <li>■ <b>K140L</b> Longchair groß, Armlehne links, ohne Sitztiefenverstellung (B 169, T 160 cm)</li> <li>■ <b>ML14R</b> Anreihsofa, 2-sitzig, Armlehne rechts (B 169 cm) mit Sitztiefenverstellung</li> </ul>
Best.-Nr.	<b>ML14L- K140R</b>	<b>K140L-ML14R</b>



## Ausführung

Stoffgruppe SK 10	4081,-	4081,-
Stoffgruppe SK 20	4243,-	4243,-
Stoffgruppe SK 30	4350,-	4350,-
Stoffgruppe SK 40	4460,-	4460,-
Stoffgruppe SK 50	4701,-	4701,-
Stoffgruppe SK 60	4809,-	4809,-
Stoffgruppe SK 70	4866,-	4866,-
Stoffgruppe SK 80	5000,-	5000,-
Stoffgruppe SK 90	5107,-	5107,-
Stoffgruppe SK 100	5486,-	5486,-
Stoffgruppe SK 110	5974,-	5974,-
Stoffgruppe SK 120	6512,-	6512,-
Stoffgruppe JAB 0	4809,-	4809,-
Stoffgruppe JAB 1	5000,-	5000,-
Stoffgruppe JAB 2	5107,-	5107,-
Ledergruppe LK 10	4489,-	4489,-
Ledergruppe LK 20	4695,-	4695,-
Ledergruppe LK 30	4797,-	4797,-
Ledergruppe LK 40	5034,-	5034,-
Ledergruppe LK 50	3998,- (VZ)	3998,- (VZ)
Ledergruppe LK 60	5563,-	5563,-
Ledergruppe LK 70	5771,-	5771,-
Ledergruppe LK 80	5976,-	5976,-
Ledergruppe LK 90	6222,-	6222,-
Ledergruppe LK 100	6468,-	6468,-
Ledergruppe LK 110	6886,-	6886,-
Ledergruppe LK 120	8124,-	8124,-
Preis bei Stoffzugabe	3958,-	3958,-
Preis bei Lederzugabe	4355,-	4355,-

## Gegen Aufpreis:

SV1 Seitenteilverstellung	2 x 169,-	2 x 169,-
SV2 Seitenteilverstellung	-	-

## Zusammenstellung

		
Maße	ca. H 84, SH 44 cm Schenkelmaß ca. 332 x 267 cm	ca. H 84, SH 44 cm Schenkelmaß ca. 267 x 332 cm
Stoffbedarf (B 140 cm)	21,00 lfm	21,00 lfm
Lederbedarf	37,00 m <sup>2</sup>	37,00 m <sup>2</sup>
Artikel	<p><b>Ecksofa</b> bestehend aus:</p> <ul style="list-style-type: none"> <li>■ <b>NL75L</b> Anreihsofa 2-sitzig, Armlehne links, mit Sitztiefenverstellung (B 177 cm)</li> <li>■ <b>W130K</b> Kuschelecke mittig, ohne Sitztiefenverstellung (B 155, T155 cm)</li> <li>■ <b>ML85R</b> Anreihsofa, 1,5-sitzig, Armlehne rechts mit Sitztiefenverstellung (B 112 cm)</li> </ul>	<p><b>Ecksofa</b> bestehend aus:</p> <ul style="list-style-type: none"> <li>■ <b>ML85L</b> Anreihsofa, 1,5-sitzig, Armlehne links mit Sitztiefenverstellung (B 112 cm)</li> <li>■ <b>W130K</b> Kuschelecke mittig, ohne Sitztiefenverstellung (B 155, T155 cm)</li> <li>■ <b>NL75R</b> Anreihsofa 2-sitzig, Armlehne rechts, mit Sitztiefenverstellung (B 177 cm)</li> </ul>
Best.-Nr.	<b>NL75L-W130K-ML85R</b>	<b>ML85L-W130K-NL75R</b>

## Ausführung

Stoffgruppe SK 10	6069,-	6069,-
Stoffgruppe SK 20	6279,-	6279,-
Stoffgruppe SK 30	6420,-	6420,-
Stoffgruppe SK 40	6562,-	6562,-
Stoffgruppe SK 50	6881,-	6881,-
Stoffgruppe SK 60	7022,-	7022,-
Stoffgruppe SK 70	7091,-	7091,-
Stoffgruppe SK 80	7269,-	7269,-
Stoffgruppe SK 90	7412,-	7412,-
Stoffgruppe SK 100	7905,-	7905,-
Stoffgruppe SK 110	8543,-	8543,-
Stoffgruppe SK 120	9248,-	9248,-
Stoffgruppe JAB 0	7022,-	7022,-
Stoffgruppe JAB 1	7269,-	7269,-
Stoffgruppe JAB 2	7412,-	7412,-
Ledergruppe LK 10	6792,-	6792,-
Ledergruppe LK 20	7100,-	7100,-
Ledergruppe LK 30	7412,-	7412,-
Ledergruppe LK 40	7784,-	7784,-
Ledergruppe LK 50	8092,-	8092,-
Ledergruppe LK 60	6998,- (VZ)	6998,- (VZ)
Ledergruppe LK 70	8714,-	8714,-
Ledergruppe LK 80	9022,-	9022,-
Ledergruppe LK 90	9396,-	9396,-
Ledergruppe LK 100	9768,-	9768,-
Ledergruppe LK 110	10385,-	10385,-
Ledergruppe LK 120	12246,-	12246,-
Preis bei Stoffzugabe	5887,-	5887,-
Preis bei Lederzugabe	6475,-	6475,-

## Gegen Aufpreis:

SV1 Seitenteilverstellung	2 x 169,-	2 x 169,-
SV2 Seitenteilverstellung	-	-





**Musterring**

Musterring International  
Josef Höner GmbH & Co. KG  
Hauptstr. 134-140  
33378 Rheda-Wiedenbrück

- Tel.: +49 (0)5242 592-01
- E-Mail: [service@musterring.de](mailto:service@musterring.de)
- Web / Blog: [www.musterring.com](http://www.musterring.com)
- Instagram: [www.instagram.com/Musterring](http://www.instagram.com/Musterring)
- Facebook: [www.facebook.com/Musterring](http://www.facebook.com/Musterring)